

MONTAJE DE LA PLACA TRASERA (MURO)

1 Extender cemento cola o material de construcción similar en la parte posterior de la placa para ajustarla a las irregularidades del muro.

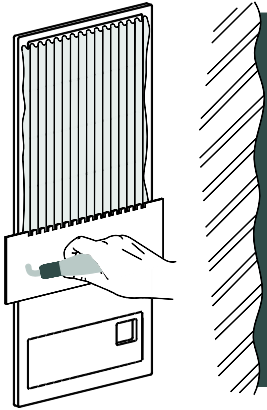

2 Ajustar la placa en el muro haciendo pasar los cables a través del agujero ubicado en la parte inferior izquierda. Dejar pasar tiempo de fraguado.

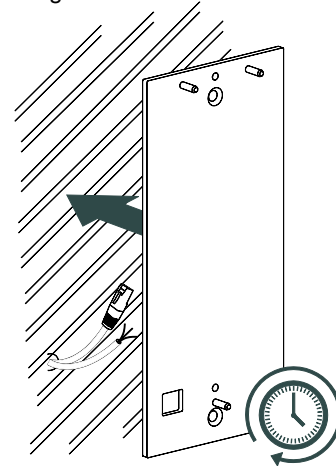

3 Taladrar la pared en los agujeros de la placa.

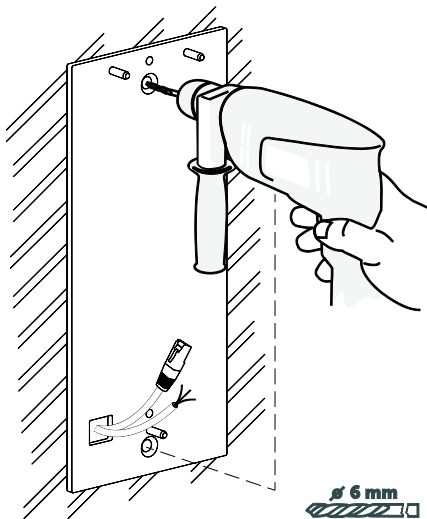

4 Fijar la placa mediante los tacos y tornillos (incluidos).

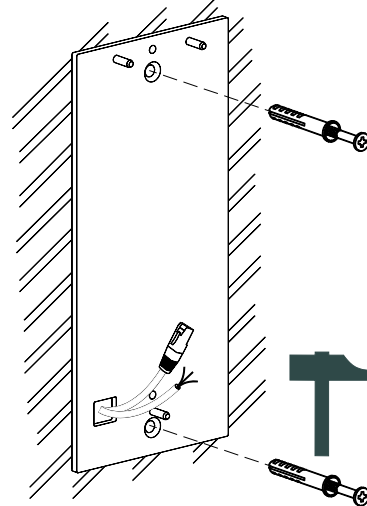

5 Retirar la tapa del módulo y colocar las piezas auxiliares suministradas con el marco.

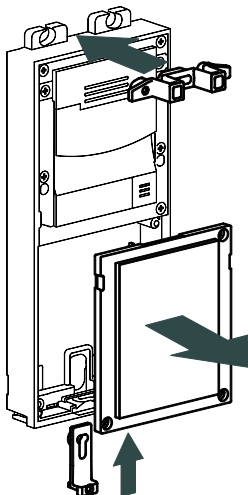

6 Fijar el módulo a la placa mediante tornillos.

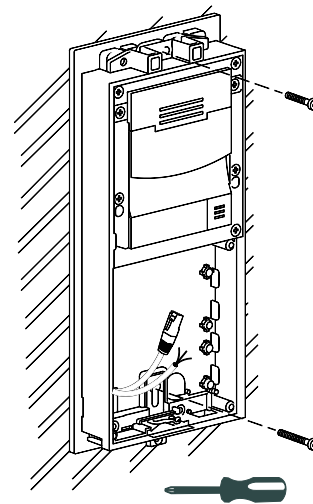

MONTAJE PLACA TRASERA (VIDRIO)

1 Pegar los adhesivos de doble cara en los cuatro huecos posteriores existentes en la placa.

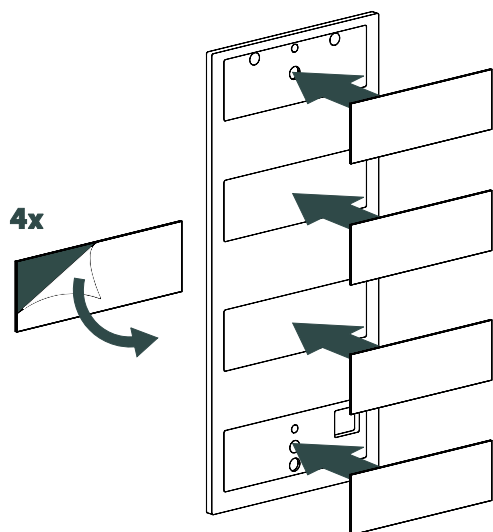

2 Retirar la capa de los adhesivos que se han fijado en el paso anterior.

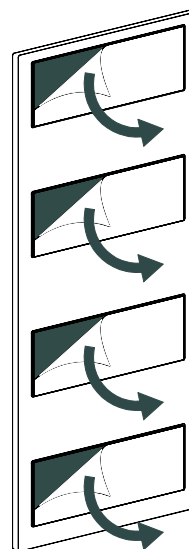

3 Adherir la placa a una superficie de vidrio limpia de grasa.

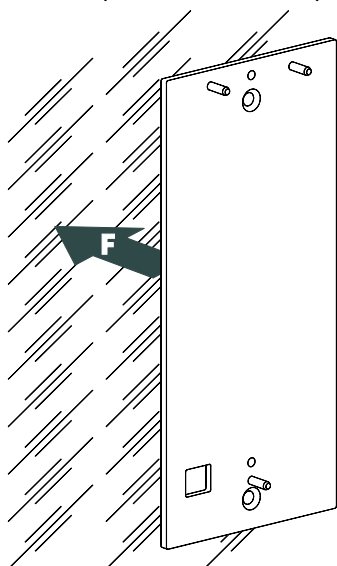

4 Retirar tapa del módulo y colocar las piezas auxiliares suministradas con el marco.

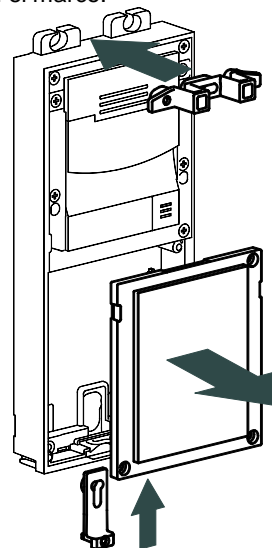

5 Fijar el módulo a la placa mediante tornillos.

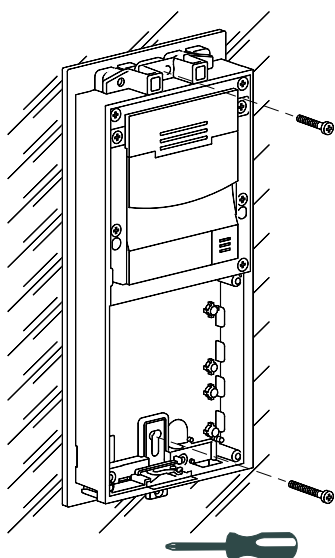

6 Retirar del marco el punto previsto para la entrada del cable en el lado que convenga.

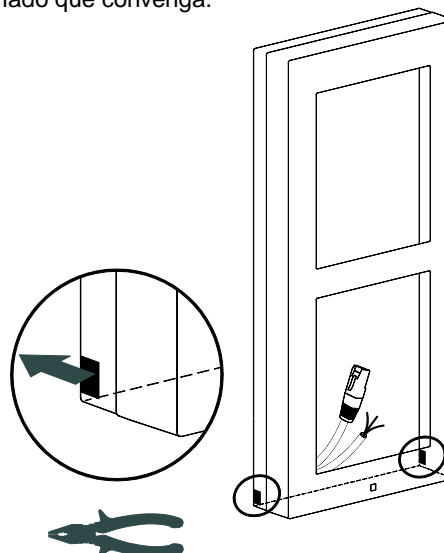

DIMENSIONES DE LOS DIFERENTES MODELOS DE PLACAS

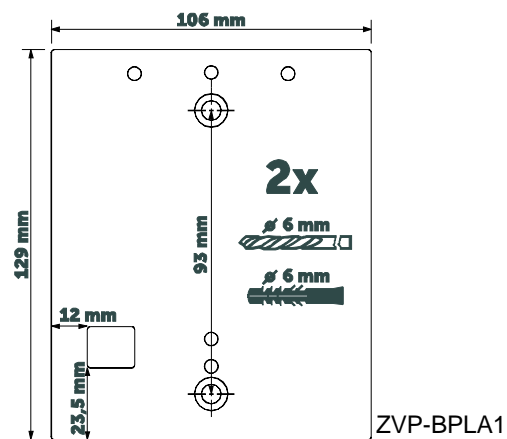

ZVP-BPLA1

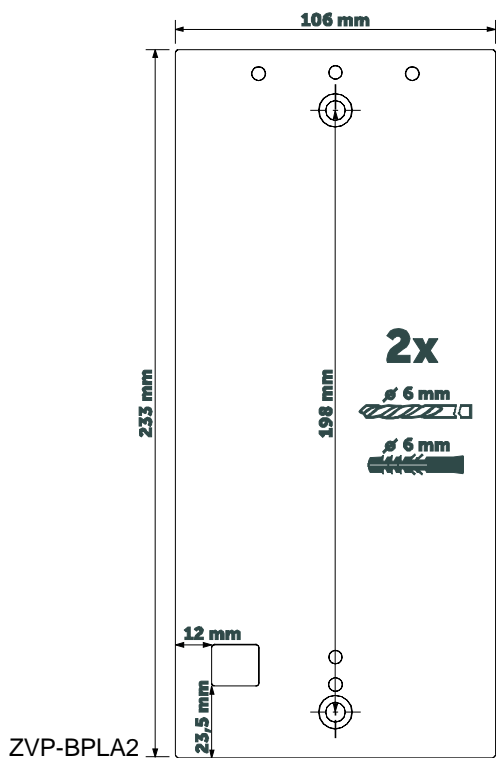

ZVP-BPLA2

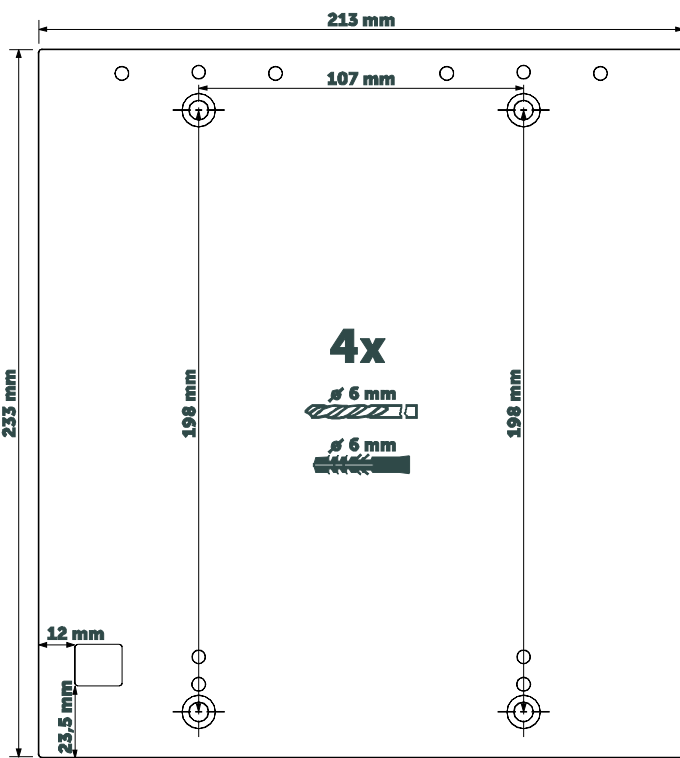

ZVP-BP2W2H

